



# Aktionen 2019

RenoMatic, Einfahrtstorantriebe, Edition 46/65, Haustür-Aktion, Wohnraumtür, Baumeistertür

Aktionen ausschließlich gültig in Österreich.

**HÖRMANN**



**Automatik-Garagentor**  
ab **€ 898,-\***



### Vermeiden Sie schwere Unfälle am Tor

Der Albtraum für jede Familie: ein kleiner Junge wird von einem alten Garagentor eingeklemmt und fast tödlich verletzt.

Erfahren Sie mehr zur Geschichte von Familie S. und zur Sicherheit von Garagentoren in dem Video, Zeitschriftenartikel und Sicherheits-Checklisten auf [www.hoermann.at/aktion2019/sicherheit](http://www.hoermann.at/aktion2019/sicherheit)



Die Oberfläche **Woodgrain**, bei Toren mit M-Sicke, zeichnet sich durch ihr originalgetreues Sägeschnittmuster und ihre Robustheit aus. (Abb. links in RAL 9016, Verkehrsweiß)



M-Sicke und L-Sicke Tore mit samtglatter **Decolor Oberfläche** in 3 Aktionsdekoren bestehen mit lackierter natürlicher Holzoptik. (Abb. links in Dekor Golden Oak)



Die neue glatte **Oberfläche Planar**, für Tore mit L-Sicke, in den 6 exklusiven Hörmann Farbtönen Matt deluxe überzeugt durch ihre feine Eleganz. (Abb. links in CH 703, Matt deluxe, Anthrazit metallic)



Alle RenoMatic 2019 Toroberflächen liefern wir mit silberfarbener Verzinkung und Schutzlack auf der Torinnenseite.

\* Unverbindliche nicht kartellierte Preisempfehlung inkl. 20 % MwSt. für die Aktionsgrößen ohne Aufmaß, Montage, Demontage und Entsorgung. Gültig bis zum 31.12.2019 bei allen teilnehmenden Händlern in Österreich.



**Garagen-Sectionaltor RenoMatic 2019**

M-Sicke Woodgrain / Decocolor,

inkl. Antrieb ProMatic oder SupraMatic P

- **Doppelwandig gedämmte, 42 mm starke Lamellen** für hohe Wärmedämmung, gute Stabilität und angenehme Laufruhe
- Außenseiten mit Woodgrain Oberfläche in 6 RAL-Farben bzw. UV-beständiger Decocolor Oberfläche in 3 Dekoren, Innenseite in silberfarbener Verzinkung sowie Klarlack
- SupraMatic P oder ProMatic Antrieb mit **moderner BiSecur Funktechnik** und zusätzlicher Öffnungshöhe zur Entlüftung der Garage
- Handsender HSE 4 BS beim ProMatic Antrieb mit Strukturoberfläche Schwarz
- Handsender HS 5 BS beim SupraMatic P Antrieb mit Strukturoberfläche Schwarz
- Berührungslose Absicherung! Lichtschranke EL 101 als zusätzliche Sicherheit. Standard beim SupraMatic P Antrieb, optional beim ProMatic Antrieb!



Oberfläche Woodgrain



Lichtschranke EL 101

**M-Sicke  
Woodgrain / Decocolor**

2375 x 2000 mm	<b>Z-Beschlag und ProMatic</b>	<b>€ 898</b>
2375 x 2125 mm		
2500 x 2000 mm		
2500 x 2125 mm		
2500 x 2250 mm		
2500 x 2500 mm		
2750 x 2125 mm	<b>€ 1098</b>	
2750 x 2250 mm		
3000 x 2000 mm		
3000 x 2125 mm		
3000 x 2250 mm		
5000 x 2125 mm		<b>N-Beschlag und SupraMatic P</b>
5000 x 2250 mm		



ProMatic Antrieb  
inkl. Handsender HSE 4 BS



SupraMatic P Antrieb  
inkl. Handsender HS 5 BS



**In 6 Aktionsfarben  
und 3 Aktionsdekoren  
M-Sicke Woodgrain  
ab € 898,-\***



Woodgrain RAL 9016, Verkehrsweiß

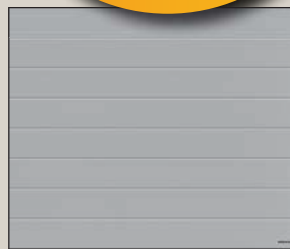

Woodgrain RAL 9006, Weißaluminium



Woodgrain RAL 9007, Graualuminium



Woodgrain CH 703, Anthrazit metallic

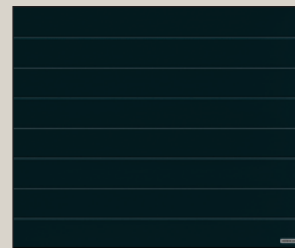

Woodgrain RAL 7016, Anthrazitgrau

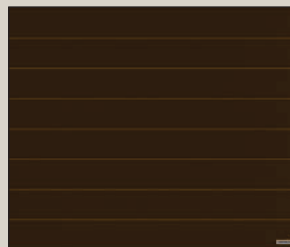

Woodgrain RAL 8028, Terrabraun



Decocolor, Dekor Golden Oak

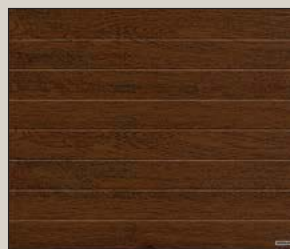

Decocolor, Dekor Dark Oak



Decocolor, Dekor Night Oak

Die abgebildeten Farben und Oberflächen sind nicht farbverbindlich. Alle Farbangaben in Anlehnung an die RAL-Farbe. Änderungen und Preisirrtümer vorbehalten.  
\* Unverbindliche nicht kartellierte Preisempfehlung inkl. 20 % MwSt. für die Aktionsgrößen ohne Aufmaß, Montage, Demontage und Entsorgung. Gültig bis zum 31.12.2019 bei allen teilnehmenden Händlern in Österreich.



**Garagen-Sectionaltor RenoMatic 2019**

L-Sicke Planar / Decocolor,  
inkl. Antrieb ProMatic oder SupraMatic P

- **Doppelwandig gedämmte, 42 mm starke Lamellen** für hohe Wärmedämmung, gute Stabilität und angenehme Laufruhe
- Außenseiten mit Planar Oberfläche in 6 exklusiven Farbtönen  
Matt deluxe bzw. UV-beständiger Decocolor Oberfläche in 3 Dekoren, Innenseite in silberfarbener Verzinkung sowie Klarlack
- SupraMatic P oder ProMatic Antrieb mit **moderner BiSecur Funktechnik** und zusätzlicher Öffnungshöhe zur Entlüftung der Garage
- Handsender HSE 4 BS beim ProMatic Antrieb mit Strukturoberfläche Schwarz
- Handsender HS 5 BS beim SupraMatic P Antrieb mit Strukturoberfläche Schwarz
- Berührungslose Absicherung! Lichtschranke EL 101 als zusätzliche Sicherheit. Standard beim SupraMatic P Antrieb, optional beim ProMatic Antrieb!



**Oberfläche Planar**



**Lichtschranke EL 101**

**L-Sicke  
Planar / Decocolor**

2375 x 2000 mm	<b>Z-Beschlag und ProMatic</b>	<b>€ 1148</b>
2375 x 2125 mm		
2500 x 2000 mm		
2500 x 2125 mm		
2500 x 2250 mm		
2500 x 2500 mm	<b>N-Beschlag und SupraMatic P</b>	<b>€ 1298</b>
2750 x 2125 mm		
2750 x 2250 mm		
3000 x 2000 mm		
3000 x 2125 mm		
3000 x 2250 mm	<b>€ 1998</b>	
5000 x 2125 mm		
5000 x 2250 mm		



ProMatic Antrieb  
inkl. Handsender HSE 4 BS



SupraMatic P Antrieb  
inkl. Handsender HS 5 BS



**In 6 Aktionsfarben  
und 3 Aktionsdekoren  
L-Sicke Planar**

**ab € 1148,-\***

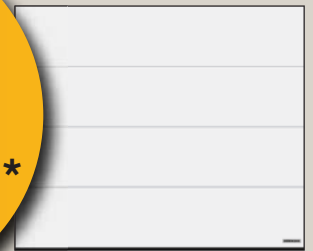

Verkehrsweiß, Matt deluxe, CH 9016

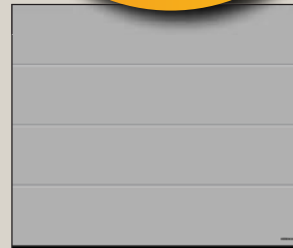

Weißaluminium, Matt deluxe, CH 9006

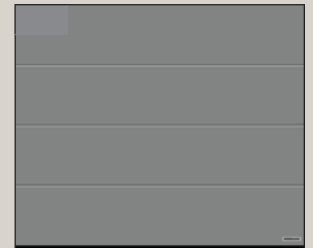

Graualuminium, Matt deluxe, CH 9007

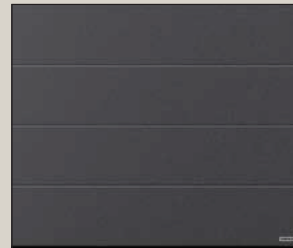

Anthrazit metallic, Matt deluxe, CH 703

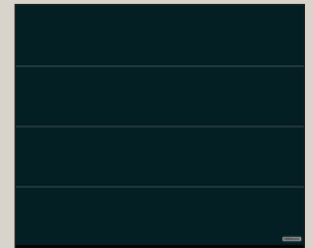

Anthrazitgrau, Matt deluxe, CH 7016

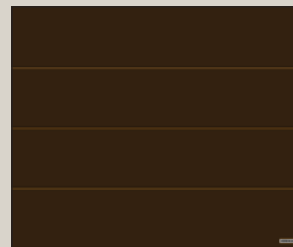

Terrabraun, Matt deluxe, CH 8028



Decocolor, Dekor Golden Oak

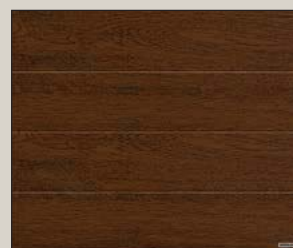

Decocolor, Dekor Dark Oak

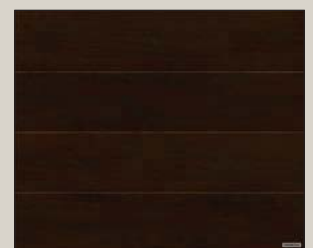

Decocolor, Dekor Night Oak



Symbolfoto

### Garagen-Nebentür zum RenoMatic 2019

M-Sicke Woodgrain / Decocolor,

L-Sicke Planar / Decocolor

- **Nebentür NT60** mit Blockzarge mit einem schmalen Flügelrahmen Profiltyp 1
- Einbau hinter der Öffnung, nach innen öffnend
- Türblattrahmen und Zarge aus Aluminium im angepassten RAL-Farbtönen, oder in minimal abweichender Decograin-Folienbeschichtung
- Türblattfüllung wie RenoMatic 2019 Aktionstor, **doppelwandig gedämmt, 42 mm starke Lamellen**
- Drückergarnitur mit Ovalrosette, Kunststoff schwarz



Oberfläche Woodgrain



Drückergarnitur, Kunststoff schwarz



Oberfläche Planar



Oberfläche Decocolor

### 6 RAL-Farben, 6 CH-Farben und 3 Dekore

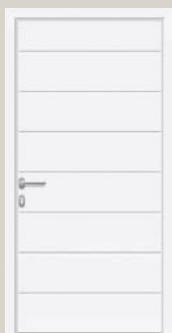

M-Sicke,  
Woodgrain

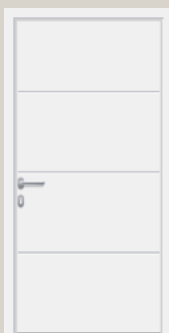

L-Sicke,  
Planar



Verkehrsweiß,  
Matt deluxe, CH 9016

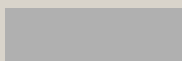

Weißaluminium,  
Matt deluxe, CH 9006

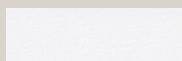

Verkehrsweiß  
RAL 9016

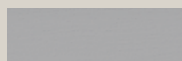

Weißaluminium  
RAL 9006



Decocolor  
Golden Oak

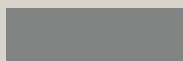

Graualuminium,  
Matt deluxe, CH 9007

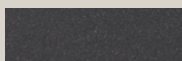

Anthrazit metallic,  
Matt deluxe, CH 703

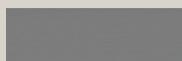

Graualuminium  
RAL 9007



Anthrazit metallic  
CH 703



Decocolor  
Dark Oak

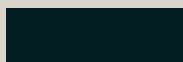

Anthrazitgrau  
Matt deluxe, CH 7016

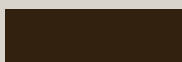

Terrabraun,  
Matt deluxe, CH 8028

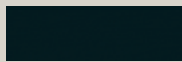

Anthrazitgrau  
RAL 7016

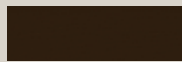

Terrabraun  
RAL 8028

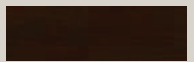

Decocolor  
Night Oak



### Schiebetor-Antrieb LineaMatic

für Schiebetore, inkl. Handsender HS 5 BS in Schwarz

- Antrieb für Schiebetore mit **moderner BiSecur Funktechnik**
- bis max. 2000 mm Torhöhe und max. 6000 mm Torbreite
- bis max. 300 kg Flügelgewicht
- **Sanft-Anlauf und Sanft-Stopp**
- Zahnstangenprofile müssen in Abhängigkeit von der Torausführung /-breite separat bestellt werden

### Drehtor-Antrieb RotaMatic 2

für 2-flügelige Drehtore, inkl. Handsender HS 5 BS in Schwarz

- robuster elektromechanischer Drehtor-Antrieb **mit moderner BiSecur Funktechnik**
- für 2-flügelige Drehtore bis max. 2000 mm Torhöhe und max. 2500 mm Flügelbreite
- bis max. 220 kg Flügelgewicht
- **Sanft-Anlauf und Sanft-Stopp**

**LineaMatic**  
**€ 398,-\***



**RotaMatic 2**  
**€ 598,-\***



Die abgebildeten Farben und Oberflächen sind nicht farbverbindlich. Alle Farbangaben in Anlehnung an die RAL-Farbe. Farbabweichung durch unterschiedliches Trägermaterial und Oberfläche! Änderungen und Preisirrtümer vorbehalten.  
\* Unverbindliche nicht kartellierte Preisempfehlung ohne Aufmaß und Montage für die Aktionsgrößen bzw. -produkte inkl. 20 % MwSt. Gültig bis 31.12.2019 bei allen teilnehmenden Händlern in Österreich.

**Nebeneingangstür  
Edition46  
Motiv 010  
€ 798,-\***



### Nebeneingangstür Edition46, Motiv 010

Baugleich zu Thermo46

- innen und außen flächenbündige Türblattansicht ohne sichtbaren Flügelrahmen
- thermisch getrenntes, **46 mm** dickes Stahl-Türblatt mit PU-Hartschaumfüllung
- Innen- und Außenseite in 4 preisgleichen Farben
- Edelstahl-Drücker- oder Wechselgarnitur mit Rosette
- thermisch getrennte 60 mm Aluminium-Zarge A2 in eckiger Optik
- Einbau nach innen oder nach außen öffnend (nach außen öffnend mit eingeschränkter Leistungseigenschaft)
- **Einbruchhemmendes 5-fach-Sicherheitsschloss**
- Gute Wärmedämmung mit einem  **$U_D$ -Wert von bis zu 1,1 W/(m<sup>2</sup>·K)**
- Aufmaßgrößen: von 700 x 1875 mm bis 1250 x 2250 mm Rahmenseitenmaß



Verkehrsweiß RAL 9016

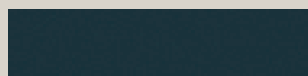

Anthrazitgrau RAL 7016



Graualuminium CH 907



Anthrazit metallic CH 703

### Mehr Sicherheit für Sie und Ihre Lieben



5-fach Sicherheitsschloss

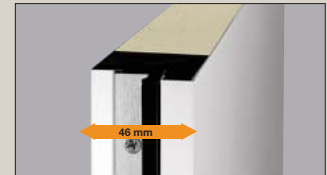

Thermisch getrenntes Türblatt



Thermisch getrennte Alu-Zarge A2



Drückergarnitur



Wechselgarnitur



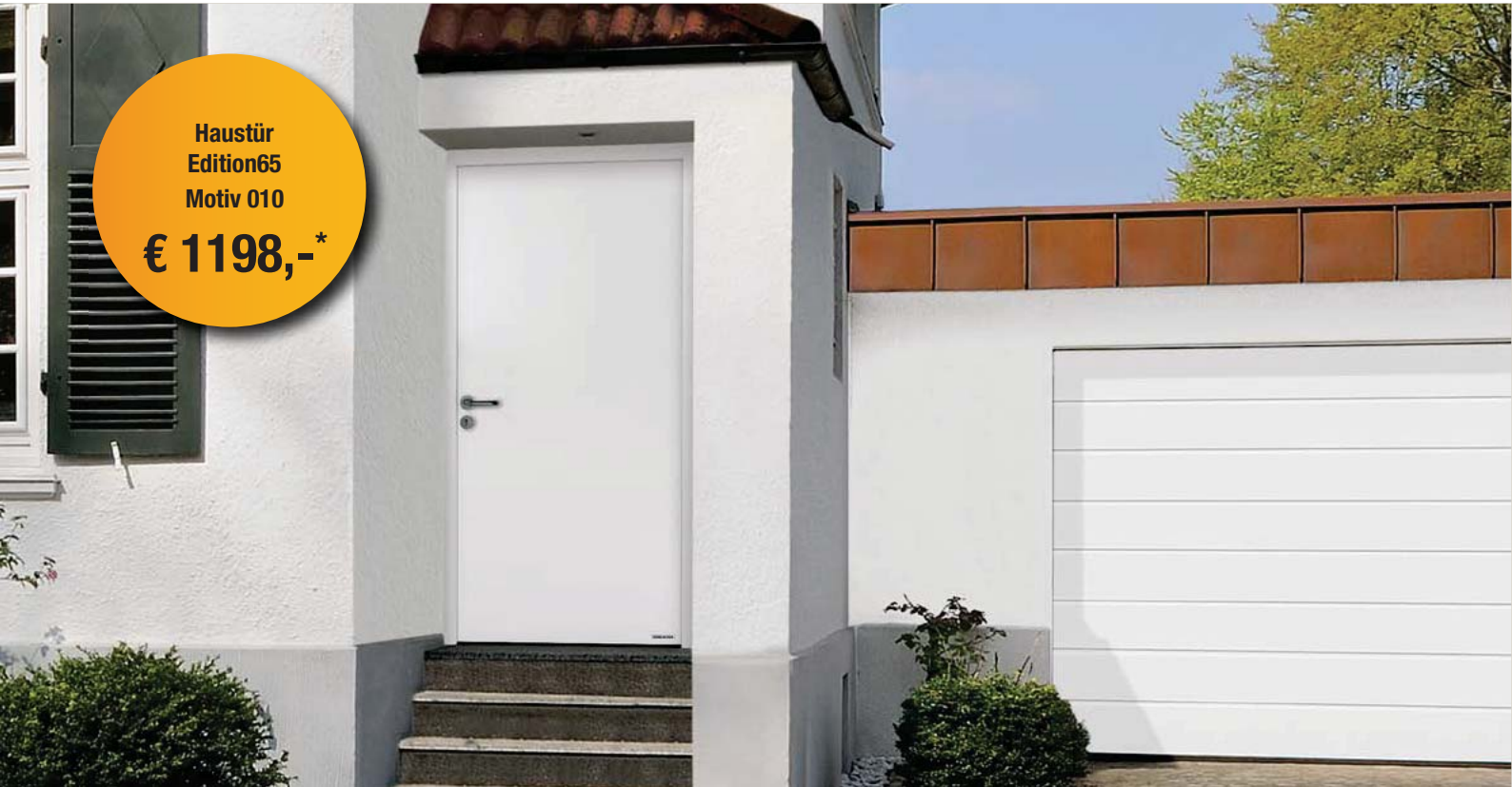

Haustür  
Edition65  
Motiv 010  
**€ 1198,-\***

### Stahl- / Alu-Haustür Edition65, Motiv 010

Baugleich zu Thermo65

- innen und außen flächenbündige Türblattansicht ohne sichtbaren Flügelrahmen
- thermisch getrenntes, **65 mm** dickes Stahl-Türblatt mit PU-Hartschaumfüllung
- thermisch getrennte 80 mm Aluminium-Zarge in A4 eckiger Optik
- Innen- und Außenseite in 4 preisgleichen Farben
- Edelstahl-Drücker- oder Wechselgarnitur mit Rosette
- Einbau nach innen oder nach außen öffnend
- **Einbruchhemmendes 5-fach-Sicherheitsschloss**
- Hohe Wärmedämmung mit einem  **$U_p$ -Wert von bis zu  $0,87 \text{ W}/(\text{m}^2\cdot\text{K})$**
- Aufmaßgrößen: von 700 x 1875 mm bis 1250 x 2250 mm Rahmenaußenmaß



Verkehrsweiß RAL 9016

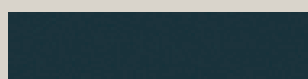

Anthrazitgrau RAL 7016

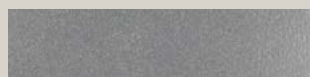

Graualuminium CH 907



Anthrazit metallic CH 703

### Mehr Sicherheit für Sie und Ihre Lieben



5-fach Sicherheitsschloss

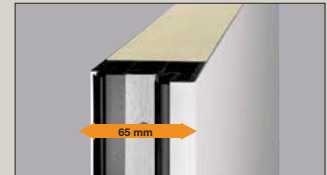

Thermisch getrenntes Türblatt



Thermisch getrennte Alu-Zarge A4



Drückergarnitur



Wechselgarnitur

Nebeneingangstür  
Edition46  
Motiv 700A

€ 1098,-\*



### Nebeneingangstür Edition46, Motiv 700A

Baugleich zu Thermo46

- innen und außen flächenbündige Türblattansicht ohne sichtbaren Flügelrahmen
- thermisch getrenntes, **46 mm** dickes Stahl-Türblatt mit PU-Hartschaumfüllung
- thermisch getrennte 60 mm Aluminium-Zarge in A2 eckiger Optik
- Innen- und Außenseite in 4 preisgleichen Farben
- Edelstahl-Drücker- oder Wechselgarnitur mit Rosette
- 3-fach Isolierglas vollflächig sandgestrahlt mit **beidseitig Sicherheitsglas**
- Einbau nach innen oder nach außen öffnend
- **Einbruchhemmendes 5-fach-Sicherheits Schloss**
- Hohe Wärmedämmung mit einem **U<sub>p</sub>-Wert von bis zu 1,3 W/(m<sup>2</sup>·K)**
- Aufmaßgrößen: von 700 x 1875 mm bis 1250 x 2250 mm Rahmenaußenmaß



Verkehrsweiß RAL 9016

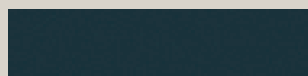

Anthrazitgrau RAL 7016



Graualuminium CH 907



Anthrazit metallic CH 703

### Mehr Sicherheit für Sie und Ihre Lieben



5-fach Sicherheitsschloss

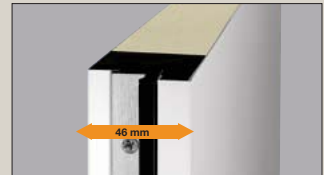

Thermisch getrenntes Türblatt



Thermisch getrennte Alu-Zarge A2



Drückergarnitur



Wechselgarnitur



Haustür  
Edition65  
Motiv 700A  
**€ 1598,-\***

### Stahl- / Alu-Haustür Edition65, Motiv 700A

Baugleich zu Thermo65

- innen und außen flächenbündige Türblattansicht ohne sichtbaren Flügelrahmen
- thermisch getrenntes, **65 mm** dickes Stahl-Türblatt mit PU-Hartschaumfüllung
- thermisch getrennte 80 mm Aluminium-Zarge in A4 eckiger Optik
- Innen- und Außenseite in 4 preisgleichen Farben
- Edelstahl-Drücker- oder Wechselgarnitur mit Rosette
- 3-fach Isolierglas vollflächig sandgestrahlt mit **beidseitig Sicherheitsglas**
- Einbau nach innen oder nach außen öffnend
- **Einbruchhemmendes 5-fach-Sicherheitsschloss**
- Hohe Wärmedämmung mit einem **U<sub>p</sub>-Wert von bis zu 0,98 W/(m<sup>2</sup>·K)**
- Aufmaßgrößen: von 700 x 1875 mm bis 1250 x 2250 mm Rahmenaußenmaß

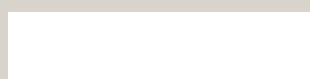

Verkehrsweiß RAL 9016

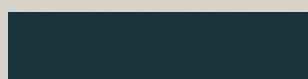

Anthrazitgrau RAL 7016

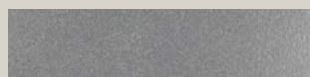

Graualuminium CH 907



Anthrazit metallic CH 703

### Mehr Sicherheit für Sie und Ihre Lieben



5-fach Sicherheitsschloss



Thermisch getrenntes Türblatt



Thermisch getrennte Alu-Zarge A4



Drückergarnitur



Wechselgarnitur

Die abgebildeten Farben und Oberflächen sind nicht farbecht. Alle Farbangaben in Anlehnung an die RAL-Farbe. Farbabweichung durch unterschiedliches Trägermaterial und Oberflächen: Änderungen und Preisirrtümer vorbehalten. \* Unverbindliche nicht kartellierte Preisempfehlung ohne Aufmaß und Montage für die Aktionsgrößen bzw. -produkte inkl. 20 % MwSt. Gültig bis 31.12.2019 bei allen teilnehmenden Händlern in Österreich.

### Innentür-Antrieb PortaMatic

- **Ideal zur Nachrüstung** von Holz- und Stahl-Innentüren durch Plug-Play-Montage
- **Einfaches Öffnen und Schließen** Ihrer Innentüren für ein barrierefreies Wohnen
- **Komfortable Bedienung** per Handsender oder Funk-Innentaster

Innentür-Antrieb  
PortaMatic

€ 418,-\*



PortaMatic



### Funk-Türschlossantrieb SmartKey

- **Ideal zur Nachrüstung** von Haus- und Wohnungseingangstüren
- **Einfaches Öffnen** des Türschlosses: z.B. ohne die Einkaufstasche absetzen zu müssen oder auch um die Tür aus der Ferne für Gäste oder Ihre Kinder zu öffnen
- **Komfortable Bedienung** per Handsender, Funk-Innentaster oder direkt am SmartKey

Funk-  
Türschlossantrieb  
SmartKey

€ 198,-\*



SmartKey



\* Unverbindliche nicht kartellierte Preisempfehlung ohne Aufmaß und Montage für die Aktionsgrößen bzw. -produkte inkl. 20 % MwSt. Gültig bis 31.12.2019 bei allen teilnehmenden Händlern in Österreich.

**Haustür Thermo65  
Motiv 010  
ohne Seitenteil  
€ 1698,-\***



**In 6 exklusiven  
Farben Matt deluxe  
Ohne Verglasung  
ab € 1888,-\*  
Mit Verglasung  
ab € 2288,-\***



**In 4 Aktionsfarben  
und 3 Aktionsdekoren  
Ohne Verglasung  
ab € 1698,-\*  
Mit Verglasung  
ab € 2098,-\***

**Hinweis:**

Auf Wunsch sind die Aktions-Haustüren Thermo65 und ThermoSafe auch im neuen Hörmann Farbton Matt deluxe, farbgleich zu den RenoMatic Toren, erhältlich.

Verkehrsweiß, Matt deluxe, CH 9016	Weißaluminium, Matt deluxe, CH 9006	Graualuminium, Matt deluxe, CH 9007
Anthrazit metallic, Matt deluxe, CH 703	Anthrazitgrau, Matt deluxe, CH 7016	Terrabraun, Matt deluxe, CH 8028

Weitere Informationen finden Sie in der Broschüre "Aktions-Sicherheitshaustüren" oder unter [www.hoermann.at/haustueren-angebote](http://www.hoermann.at/haustueren-angebote)

**Stahl- / Alu-Haustür Thermo65**

- innen und außen flächenbündige Türblattansicht ohne sichtbaren Flügelrahmen
- thermisch getrenntes, **65 mm** dickes Stahl-Türblatt mit PU-Hartschaumfüllung
- thermisch getrennte 80 mm Aluminium-Zarge
- Innen- und Außenseite in 4 preisgleichen Farben
- 6 exklusive Farben Matt deluxe für **€ 190,- Aufpreis**
- 3 Aktionsdekore für **€ 200,- Aufpreis**
- **Serienmäßig mit RC 2 Sicherheitsausstattung**
- 3-fach Isolierglas vollflächig sandgestrahlt mit **beidseitig Sicherheitsglas**
- Einbau nach innen oder nach außen öffnend
- **einbruchhemmendes 5-fach-Sicherheits Schloss**
- Hohe Wärmedämmung mit einem **U<sub>p</sub>-Wert von bis zu 0,87 W/(m<sup>2</sup>·K)\*\***
- Aufmaßgrößen: bis 1250 x 2250 mm Rahmenaußenmaß

Verkehrsweiß RAL 9016	Anthrazitgrau RAL 7016	
Anthrazit metallic CH 703	Terrabraun RAL 8028	
Decograin Golden Oak	Decograin Dark Oak	Decograin Night Oak





In 7 Aktionsfarben  
Ohne Verglasung  
ab € 2798,-\*  
Mit Verglasung  
ab € 2998,-\*

In 6 exklusiven  
Farben Matt deluxe  
Ohne Verglasung  
ab € 2988,-\*  
Mit Verglasung  
ab € 3188,-\*



**Aluminium-Haustür ThermoSafe**

- 12 Aktionsmotive mit und ohne Verglasung
- 7 Aktionsfarben - ohne Aufpreis
- 3-fach Isolierglas vollflächig sandgestrahlt mit **beidseitig Sicherheitsglas**
- **einbruchhemmendes 5-fach-Sicherheits Schloss**
- **Serienmäßig mit RC 3 Sicherheitsausstattung**
- Hohe Wärmedämmung mit einem **U<sub>p</sub>-Wert von bis zu 0,87 W/(m<sup>2</sup>·K)\*\***
- Maßfertigung bis 1250 × 2250 mm (auf Maß ohne Aufpreis)
- Exklusive Matt deluxe Farben siehe Seite 13



**7 Aktionsfarben**





**Mehr für weniger...**  
**Kombinierbare Mehrwerte**

Die Austria Edition zeigt spezielle Pakete welche mit geringem Aufwand wertvolle Tipps übermittelt. Die Lieferzeit für die AustriaEdition-Pakete liegt bei 6-7 Wochen!

**Design**-Paket - Sie wählen nur die Farbe - und unsichtbare Bänder und Edelstahlrücken sind im Paket dabei!

**Tech**-Paket - Sie wählen zwischen Fingerscan oder Codetaster

**Reno**-Paket - Sie wählen nur nein oder ja

**Design-PAKET**

- Verdeckt liegende Bänder für mehr Ästhetik und Sicherheit
- 9 weitere Vorzugsfarben
- Formschöner Caro Edelstahl-Innendrucker

Preis: € 559,-\*

9 weitere Vorzugsfarben



**Tech-PAKET**

- Komfortable Bedienung über einen Fingerleser oder Code-taster und Sie brauchen keinen Schlüssel mehr!

Preis: € 969,-\*



**Reno-PAKET**

- Renovierungsschwelle aus Purenit. Beim Neubau oder Renovierung wird die Renovierungsschwelle empfohlen - als zusätzlicher Schutz gegen Kälte am Boden!

Preis: € 79,-\*





In 7 Aktionsfarben  
Ohne Verglasung  
ab € 3598,-\*  
mit Verglasung  
ab € 3898,-\*

In 6 exklusiven  
Farben Matt deluxe  
Ohne Verglasung  
ab € 3788,-\*  
Mit Verglasung  
ab € 4088,-\*



**Aluminium-Haustür ThermoCarbon**

- 4 Aktionsmotive mit und ohne Verglasung
- 7 Aktionsfarben - ohne Aufpreis
- Ca. 7 Wochen Lieferzeit
- 3-fach Isolierglas vollflächig sandgestrahlt mit **beidseitig Sicherheitsglas**
- **einbruchhemmendes 9-fach-Sicherheits Schloss**
- **Serienmäßig mit RC 3 Sicherheitsausstattung**
- **Überragende Wärmedämmung** mit einem  $U_D$ -Wert von bis zu  $0,47 \text{ W}/(\text{m}^2 \cdot \text{K})^{**}$
- Maßfertigung bis  $1340 \times 2350 \text{ mm}$

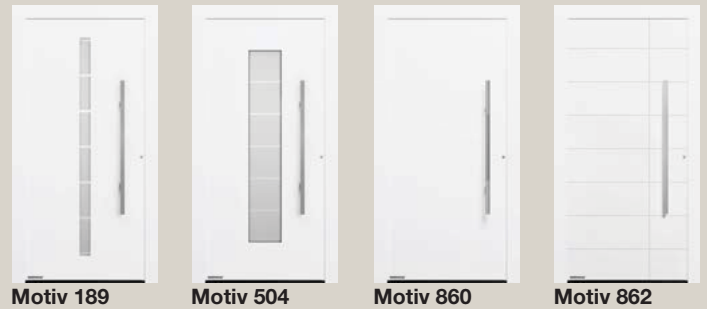

**7 Aktionsfarben**



**Ihr Plus an Sicherheit**

10 Jahre Sicherheitsversprechen für alle ThermoSafe und ThermoCarbon Haustüren mit RC 3 Sicherheitsausstattung.

**Einbruch trotz ThermoSafe- oder ThermoCarbon Haustür?**

Neue Haustür oder 3000 € in bar!

Weitere Informationen auf [www.hoermann.at/sicherheitsversprechen](http://www.hoermann.at/sicherheitsversprechen)



\* Unverbindliche nicht kartellierte Preisempfehlung ohne Aufmaß und Montage für die Aktionsgrößen bzw. -produkte inkl. 20 % MwSt. Gültig bis 31.12.2019 bei allen teilnehmenden Händlern in Österreich.





mit gefälztem  
Türblatt  
ab € 258,-\*

mit stumpf  
einschlagendem  
Türblatt und verdeckt  
liegenden Bändern  
ab € 318,-\*

**Nur bei Hörmann**

**Wohnraum Holz-Innentür**

- **Komplettelement:** gefälztes oder stumpf einschlagendes Türblatt, Zarge und Edelstahl-Drücker Linea, Rosette, BB-gelocht
- Die höchst stoßfeste Oberfläche Duradecor in Weißlack RAL 9016 und Wildeiche quer
- **Aktionsgrößen:**  
DL Breiten: 700, 800, 850, 900 mm  
DL Höhen: 2010 und optional 2110 mm
- für 80 bis 140 mm Wandstärke und optional bis 320 mm Wandstärke



**Abbildung:** Holz-Innentür mit stumpf einschlagendem Türblatt, verdeckt liegenden Bändern und stoßfester Duradecor Oberfläche in Weißlack RAL 9016.



Gefälztes Türblatt mit eleganten abgerundeten Ecken



Stumpf einschlagendes Türblatt für eine exklusive Türansicht



**Weißlack RAL 9016**



**Wildeiche quer**



**Edelstahl-Drücker**

# Baumeistertür - EI<sub>2</sub>30 C5 Feuerschutztür HA30-1 OD inkl. DryFix Zarge



Symbolfoto

## Auf einen Blick

- Türblatt in vollflächig verklebter Verbundkonstruktion **1**
- Türblatt und Zarge verzinkt und pulvergrundbeschichtet in Anlehnung an RAL 9002 Grauweiß
- Türblattstärke von 65 mm
- 3-seitig gefälzt (Dünnfalz), inklusive Dichtung
- Drücker-Garnitur Kurzschild Kunststoff schwarz
- Dübelmontage der Eckzarge (DryFix-Zarge 2 mm) ohne Bodeneinstand, abschraubbarer Montageschiene, inkl. Befestigungsmaterial und Mineralwollhinterfüllung
- Selbstschließend mittels Feder- und Konstruktionsband
- Nachrüstung einer „absenkbaren Bodendichtung“ optional um € 148,- möglich
- Nachrüstung eines „Obentürschließers HDC 35“ optional um € 148,- möglich



## Einfache, schnelle Montage mit der DryFix Zarge

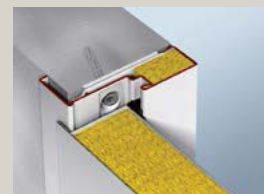

Die Hörmann DryFix Zarge wird ab Werk bereits montagefertig geliefert und ist mit Mineralwolle hinterfüllt. Das spart bis zu 50% Montagezeit auf der Baustelle. Der trockene Einbau reduziert zudem das Risiko von Verschmutzungen und Schäden an der Zarge oder am Mauerwerk.

## Einfache, schnelle Montage

mit DryFix Zarge



Zarge in die Öffnung stellen und ausrichten.



Zarge verschrauben.



Anschlussfugen versiegeln und Befestigungslöcher abdecken.



**FEUERHEMMEND**  
**EI<sub>2</sub>30 C5**



Feuerhemmende Stahltüren sind nach ÖNORM B 3850, EN 1634-1 geprüft und bauaufsichtlich zugelassen.

**EI<sub>2</sub>30**

**Feuerhemmend**  
ÖNORM B 3850 / ÖNORM EN 1634



Normgrößen	
Lichtes Zargenmaß	Rohbau- maß
800 x 2000	892 x 2046
850 x 2000	942 x 2046
900 x 2000	992 x 2046
1000 x 2000	1092 x 2046

Maßgrößen bis zu einem Lichtes Zargenmaß von 1418 x 2458 mm möglich.

Ausstattungsoptionen mit z.B. Dickfalz, anderer Zargentypen, etc. auf Anfrage.

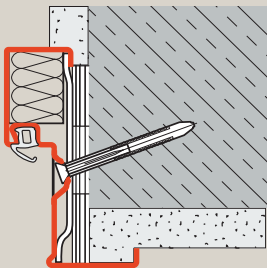

Diagonalbefestigung (Mauerwerk)

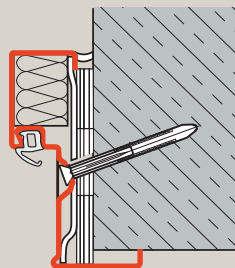

Diagonalbefestigung  
(Sichtmauerwerk / Beton)

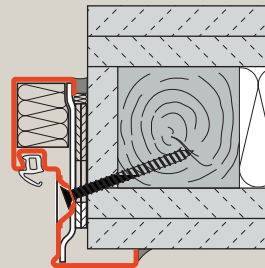

Diagonalbefestigung (Holzständerwerk F90-B oder gleichwertige Konstruktion wie z.B. für Metallständerwände mit Formrohr lt. statischer Erfordernis). Bei dieser Montageart ist die Montage nur mit Türschließer zulässig! Die Ausführung für Holzständerwerk bedarf einer längeren Lieferzeit!

Alle Maße in mm.

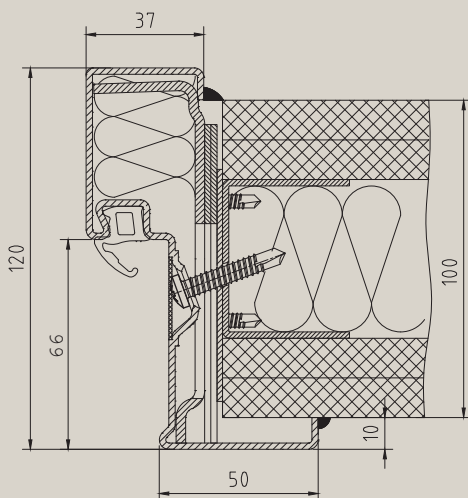

Diagonalbefestigung (Metallständerwand mit Aussteifungsprofil lt. statischer Erfordernis). Bei dieser Montageart ist die Montage nur mit Türschließer zulässig!

### Individuell einsetzbares Zargensystem DryFix Zarge 2 mm

Die Hörmann DryFix Zarge ist durch ihr System individuell einsetzbar bei Mauerwerk, Holzständerwerk, Metallständerwand, Sichtmauerwerk und Beton.

### Hinterfüllung mit Mineralwolle im Standard!

Die Mineralwolle sorgt für erhöhten Schall- und Wärmeschutz. Die Wolle ist beständig gegen Schimmel, Fäulnis und Ungeziefer.

# HÖRMANN: QUALITÄT OHNE KOMPROMISSE



Hörmann KG Amshausen, Deutschland



Hörmann KG Antriebstechnik, Deutschland



Hörmann KG Brandis, Deutschland



Hörmann KG Brockhagen, Deutschland



Hörmann KG Dissen, Deutschland



Hörmann KG Eecklhausen, Deutschland



Hörmann KG Freisen, Deutschland



Hörmann KG Ichtershausen, Deutschland



Hörmann KG Werne, Deutschland



Hörmann Alkmaar B.V., Niederlande



Hörmann Legnica Sp. z o.o., Polen



Hörmann Beijing, China



Hörmann Tianjin, China



TorTec Hörmann, Wolfsegg, Austria



Hörmann Flexon LLC, Burgettstown PA, USA



Shakti Hörmann Ltd., Indien

Als einziger Hersteller auf dem internationalen Markt bietet die Hörmann Gruppe alle wichtigen Bauelemente aus einer Hand. Sie werden in hochspezialisierten Werken nach dem neuesten Stand der Technik gefertigt. Durch das flächendeckende Vertriebs- und Servicenetz in Europa und die Präsenz in Amerika und China ist Hörmann Ihr starker, internationaler Partner für hochwertige Bauelemente. In einer Qualität ohne Kompromisse.

**GARAGENTORE**  
**ANTRIEBE**  
**INDUSTRIETORE**  
**VERLADETECHNIK**  
**TÜREN**  
**ZARGEN**

**HÖRMANN AUSTRIA** Ges.m.b.H.

A-5310 Mondsee • Gewerbestraße 23

A-8143 Dobl • Gewerbeparkstraße 31

A-2320 Wien-Schwechat • Ailecgasse 1

[www.hoermann.at](http://www.hoermann.at)

**Öffnungszeiten Schauraum:**

Montag bis Freitag von 8 bis 17 Uhr

Samstag von 8 bis 12 Uhr

**HÖRMANN**